

Výzva na predloženie cenovej ponuky

spracovaná v zmysle § 117 zákona 343/2015 Z. z. o verejnom obstarávaní a o zmene a doplnení niektorých zákonov (ďalej len „zákon o verejnom obstarávaní“)

1. Identifikácia verejného obstarávateľa

Názov: Obec Svrčinovec

Vnútroštátne identifikačné číslo: 00314323

Sídlo: Svrčinovec č. 858, 023 12 Svrčinovec

Krajina: Slovenská republika

Kontaktná osoba: Ing. Miloš Veselý

Telefón: +421 905 300 500

E-mail: obstaravanie@evmi.sk

Internetová stránka: www.svrcinovec.sk

2. Predmet zákazky:

Druh zákazky: dodanie tovarov, poskytnutie služby, uskutočnenie stavebných prác.

Názov: Revitalizácia verejných priestranstiev v centre obce Svrčinovec.

3. Opis predmetu zákazky:

Predmetom zákazky je uskutočnenie stavebných prác revitalizácie verejných priestranstiev v centre obce Svrčinovec podľa prílohy č.2 – Výkazu výmer a podľa prílohy č.4 – Projektovej dokumentácie.

Špecifikácia predmetu zákazky:

Autobusový prístrešok s vegetačnou rovnou strechou, s bočnými stenami, bez reklamnej vitríny, krytá plocha min. 5 m² (min. 1,7 x 2,8 m)

Charakter konštrukcie:	Oceľová konštrukcia s drevenou zadnou stenou, sklenenými výplňami bočných stien a strechou s extenzívnou vegetačnou vrstvou je na mieste inštalácie zmontovaná pomocou skrutkových spojov z nehrdzavejúcej ocele
Rozmer zastávky:	min. 1700 x 2800 mm s celkovou výškou nad zemou min. 2500 mm
Povrchová úprava:	Oceľová konštrukcia je opatrená ochrannou vrstvou zinku hrúbky min. 70 µm a práškovým vypaľovaným lakom hrúbky min. 70 µm
Nosný rám:	Nosné stĺpy a pozdĺžne žľaby tvorí zváraná oceľová konštrukcia obdĺžnikového profilu s minimálnymi rozmermi: 120x60x3 mm a min. 100x60x3 mm a oceľového plechu. Rám slúži ako nosná konštrukcia drevených výplní zadnej steny

	a vegetačnej strechy prístrešku a zaisťuje tiež odvodnenie strechy.
Výplne zadnej steny:	dosky zo smrekového dreva (palubky)
Strešná krytina: podhľad zo smrekovcových lamiel	extenzívna vegetačná vrstva vo vaniach z hliníkového plechu,
Bočné steny:	kalené sklo hrúbky min. 6 mm s bezpečnostnou potlačou
Odvodnenie: stenou prístrešku	Vedené nosným stĺpom s vyústením nad dlažbu za zadnou
Ďalšie vybavenie:	Integrovaná lavička je tvorená sedadlom z min. 5tich lamiel z masívneho tropického dreva, hustota tropického dreva použitého v lavičke prístrešku je min. 890kg/ m ³ . Lavička je opatrená vonkajšou povrchovou úpravou a je upevnená v ocelových držiakoch. Lavička má samostatné kotvenie pod dlažbu.
Farebnosť: štruktúra	odtiene polyesterových práškových lakov v jemne matnej
Kotvenie: základu pomocou závitových tyčí	kotvenie pod dlažbu alebo v zhutnenom teréne do betónového
Hmotnosť:	min. 605 kg (bez vegetácie)
Ilustračný obrázok:	

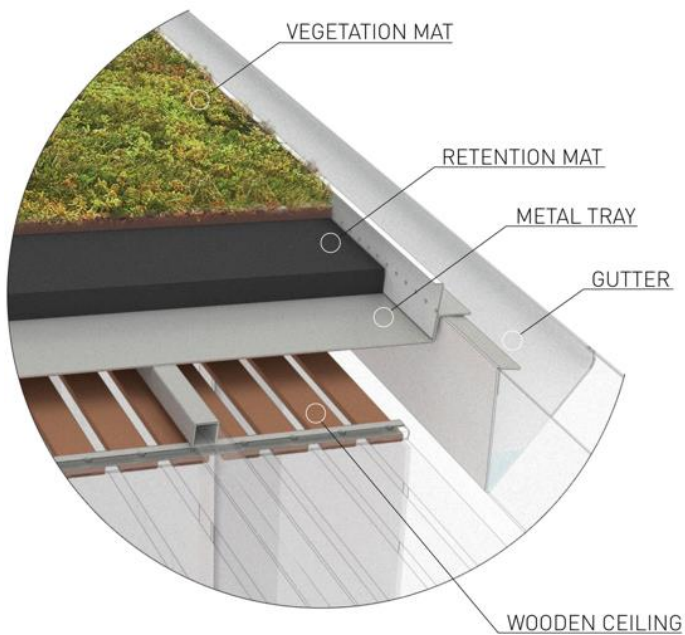
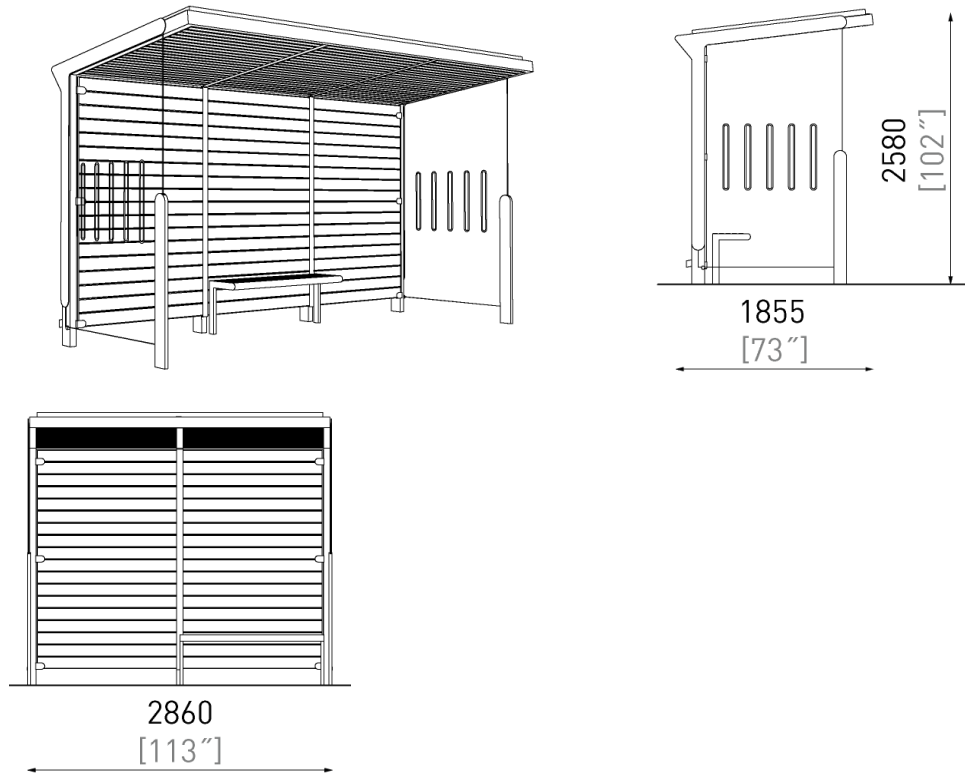

Verejný obstarávateľ ako požiadavku na predmet zákazky požaduje predložiť technický list, príp. certifikát o zhode autobusového prístrešku s uvedením výrobcu, rozmerov, hmotnosti, vyobrazenia prvku, spôsob montáže, príp. ďalšie charakteristiky prvku. Uvedenú požiadavku

verejný obstarávateľ odôvodňuje objektívnou potrebou požadovaných informácií pre korektné vyhodnotenie ponúk uchádzačov vrátane posúdenia relevantnosti ich návrhov na plnenie určených kritérií na vyhodnotenie ponúk. Nepredloženie technického listu vyhodnotí verejný obstarávateľ, ako nesplnenie požiadavky na predmet zákazky.

Lavička bez operadla dĺžky 1,8 m

Charakter konštrukcie: Odliatky zo zliatiny hliníku spojené lamelami z agátového dreva pomocou skrutkových spojov z nerez.

Povrchová úprava: odliatky bočníc sú opatrené práškovým vypaľovaným lakom s hrúbkou min. 70 µm

Nosná kostra: Odliatky zo zliatiny hliníku.

Sedadlo: min. 9 lamiel z masívneho agátového dreva s hustotou min. 750 kg/m³ obdĺžnikového prierezu min.(30×40 mm) dĺžky

min.1800 mm.

min. 4 oblé lamely z masívneho agátového dreva s hustotou min. 750 kg/m³ obdĺžnikového prierezu min. (32×40 mm) dĺžky min. 1800 mm.

Farebnosť: odtiene polyesterových práškových lakov v jemnej štruktúre mat

Kotvenie: kotvenie pod dlažbou do betónového základu pomocou závitových tyčí

Hmotnosť: min. 28 kg

Ilustračný obrázok





Verejný obstarávateľ ako požiadavku na predmet zákazky požaduje predložiť technický list, príp. certifikát o zhode lavičky bez operadla s uvedením výrobcu, rozmerov, hmotnosti, vyobrazenia prvku, spôsob montáže, príp. ďalšie charakteristiky prvku. Uvedenú požiadavku verejný obstarávateľ odôvodňuje objektívnou potrebou požadovaných informácií pre korektné vyhodnotenie ponúk uchádzačov vrátane posúdenia relevantnosti ich návrhov na plnenie určených kritérií na vyhodnotenie ponúk. Nepredloženie technického listu vyhodnotí verejný obstarávateľ, ako nesplnenie požiadavky na predmet zákazky.

Odpadkový kôš štvorcového pôdorysu opláštený drevenými lamelami, so strieškou, objem nádoby min. 50 l

Charakter konštrukcie: oceľová konštrukcia s drevenými lamelami pripojenými pomocí skrutkových spojov z nerez

Povrchová úprava: oceľová konštrukcia je opatrená ochrannou vrstvou zinku s hrúbkou min. 70 µm a práškovým vypaľovaným lakom s hrúbkou min. 70 µm.

Nosná kostra: zvarenec z výpalkov z oceľového plechu hrúbky min. 4 mm a trubky štvorcového prierezu min. 80×80×3

Opláštení: min. 4 lamely z masívneho agátového dreva s hustotou min. 750 kg/m³ lichobežníkového prierezu min. 15×37×67×804 mm

min. 12 lamiel z masívneho agátového dreva s hustotou min. 750 kg/m³ lichobežníkového prierezu min. 15×67×67×804 mm

Vnútoraná nádoba: ohýbaný pozinkovaný plech hrúbky min. 0,8 mm, objem min. 50 l

Strieška: zvarenec z výpalkov z oceľového plechu hrúbky min. 3 a 5 mm, zámok s trojhranom min. 9 mm

Farebnosť: odtieň polyesterových práškových ľaku v jemnej štruktúre mat

Kotvenie: kotvenie pod dlažbu alebo v zhutnenom teréne do betónového základu pomocou závitových tyčí

Hmotnosť: min. 29 kg

Ilustračný obrázok:

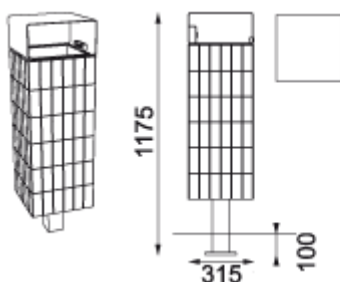



Verejný obstarávateľ ako požiadavku na predmet zákazky požaduje predložiť technický list, príj. certifikát o zhode odpadkového koša s uvedením výrobcu, rozmerov, hmotnosti, vyobrazenia prvku, spôsob montáže, príp. ďalšie charakteristiky prvku. Uvedenú požiadavku verejný obstarávateľ odôvodňuje objektívnou potrebou požadovaných informácií pre korektné vyhodnotenie ponúk uchádzačov vrátane posúdenia relevantnosti ich návrhov na plnenie určených kritérií na vyhodnotenie ponúk. Nepredloženie technického listu vyhodnotí verejný obstarávateľ, ako nesplnenie požiadavky na predmet zákazky.

Lavička s operadlom dĺžky min. 1800 mm z agátového dreva

Charakter konštrukcie: odliatky zo zliatiny hliníka spojené drevenými lamelami pomocou skrutkových spojov z nerez

Povrchová úprava: odliatky bočníc sú opatrené práškovým vypaľovaným lakom s hrúbkou min. 70 μ m

Nosná kostra: odliatky zo zliatiny hliníka

Sedadlo min. 8 lamiel z masívneho agátového dreva s hustotou min. 750 kg/m³ obdĺžnikového prierezu min. 30x40 mm a dĺžky min. 1800 mm

min. 2 oblé lamely z masívneho agátového dreva s hustotou min. 750 kg/m³ obdĺžnikového prierezu min. 32x40 mm a dĺžky min. 1800 mm

Operadlo: min. 6 lamiel z masívneho agátového dreva s hustotou min. 750 kg/m³ obdĺžnikového prierezu min. 30x40 mm a dĺžky min. 1800 mm

min. 1 lamela z masívneho agátového dreva s hustotou min. 750 kg/m³ obdĺžnikového prierezu min. 30x45 mm a dĺžky min. 1800 mm

Farebnosť: odtiene polyesterových práškových lakov v jemnej štruktúre mat

Kotvenie: kotvenie pod dlažbu do betónového základu pomocou závitových tyčí

Hmotnosť: min. 35 kg

Ilustračný obrázok

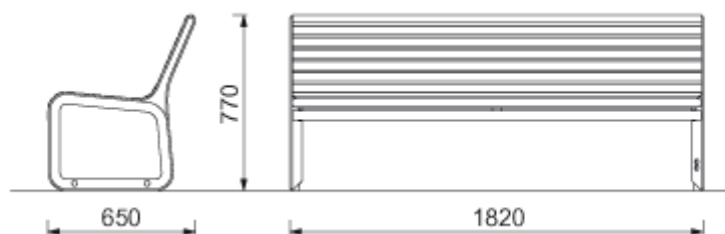



Verejný obstarávateľ ako požiadavku na predmet zákazky požaduje predložiť technický list, príp. certifikát o zhode lavičky s operadlom s uvedením výrobcu, rozmerov, hmotnosti, vyobrazenia prvku, spôsob montáže, príp. ďalšie charakteristiky prvku. Uvedenú požiadavku verejný obstarávateľ odôvodňuje objektívnou potrebou požadovaných informácií pre korektné vyhodnotenie ponúk uchádzačov vrátane posúdenia relevantnosti ich návrhov na plnenie určených kritérií na vyhodnotenie ponúk. Nepredloženie technického listu vyhodnotí verejný obstarávateľ, ako nesplnenie požiadavky na predmet zákazky.

Jednostranná plagátová plocha dosková

Konštrukcia:	Oceľová konštrukcia so strieškou, spojená s OSB drevovláknitou vylepovacou plochou pomocou skrutkových spojov z nereze
Použitie:	Je určená pre vylepovanie plagátov a ďalšej reklamnej tlače, je konštruovaná do vonkajšieho prostredia
Nosná kostra:	Zváranec je tvorený obdĺžnikovými uzatvorenými profilmi min. 80x60x3 mm a min. 60x20x2 mm a výpalkami z plechu hrúbky min. 5 a 12 mm, celková výška je min. 2700mm, šírka min. 1300 mm.
Vylepovacia plocha:	Zvarený rám z L profilov min. 30x30x3 mm vyplnený drevovláknitou OSB doskou min. rozmerov 1194x1790 mm, hrúbky min. 0,8 mm
Strieška:	Pozinkovaný plech hrúbky min. 1,2 mm spojený s nosným rámom pomocou skrutkových spojov z nereze
Povrchová úprava:	Oceľová konštrukcia bočníc je opatrená ochrannou vrstvou zinku s hrúbkou min. 70 µm a práškovým vypaľovaným lakom s hrúbkou min. 70 µm.
Farebnosť:	Polyesterové práškové laky v jemnej štruktúre mat.
Kotvenie:	Kotvenie na dlažbu alebo na zhutnenom teréne do betónového základu pomocou závitových tyčí.
Hmotnosť:	min. 75 kg

Ilustračný obrázok

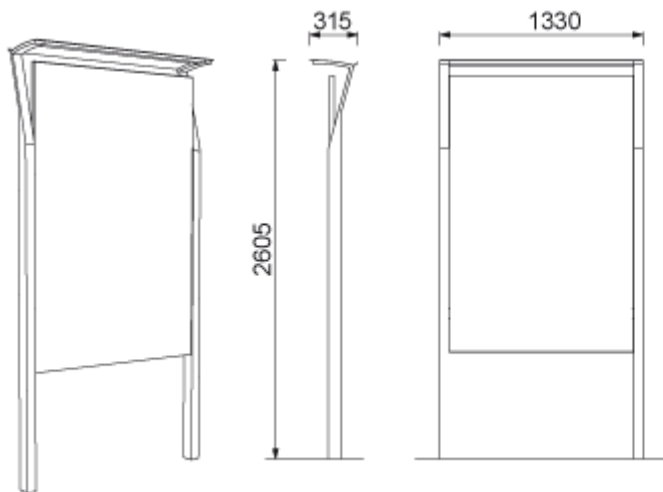

Verejný obstarávateľ ako požiadavku na predmet zákazky požaduje predložiť technický list, príp. certifikát o zhode jednostrannej plagátovej plochy s uvedením výrobcu, rozmerov, hmotnosti, vyobrazenia prvku, spôsob montáže, príp. ďalšie charakteristiky prvku. Uvedenú požiadavku verejný obstarávateľ odôvodňuje objektívnou potrebou požadovaných informácií pre korektné vyhodnotenie ponúk uchádzačov vrátane posúdenia relevantnosti ich návrhov na plnenie určených kritérií na vyhodnotenie ponúk. Nepredloženie technického listu vyhodnotí verejný obstarávateľ, ako nesplnenie požiadavky na predmet zákazky.

Stojan na bicykle celooceľový, pravouhlý s výškou min. 650 mm

Charakter konštrukcie:
a gumového pásu

pravouhlá oceľová konštrukcia z trubiek obdĺžnikového profilu

Povrchová úprava:

oceľová konštrukcia je opatrená ochrannou vrstvou zinku s hrúbkou min. 70 µm a práškovým vypaľovaným lakom s hrúbkou min. 70 µm

Nosná kostra: zvarenec z ocelových trubiek obdĺžnikového prierezu s rozmermi min. 40x20x2 mm a plechových výpalkov hrúbky min. 10 mm doplnený pozdĺžnym gumovým pásom zabraňujúcim poškodeniu rámu bicykla

1000 mm

celková výška min. 650 mm, šírka min. 50 mm, dĺžka min.

Farebnosť: odtiene polyesterových práškových lakov v jemnej štruktúre
mat

Kotvenie: Kotvenie pod dlažbu alebo do zhutneného terénu do betónového základu pomocou závitových tyčí

Hmotnosť: min. 6 kg

Ilustračný obrázok

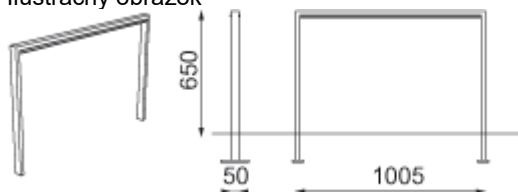

Verejný obstarávateľ ako požiadavku na predmet zákazky požaduje predložiť technický list, príp. certifikát o zhode stojanu na bicykle s uvedením výrobcu, rozmerov, hmotnosti, vyobrazenia prvku, spôsob montáže, príp. ďalšie charakteristiky prvku. Uvedenú požiadavku verejný obstarávateľ odôvodňuje objektívnou potrebou požadovaných informácií pre korektné vyhodnotenie ponúk uchádzačov vrátane posúdenia relevantnosti ich návrhov na plnenie určených kritérií na vyhodnotenie ponúk. Nepredloženie technického listu vyhodnotí verejný obstarávateľ, ako nesplnenie požiadavky na predmet zákazky.

Zahradzovací stĺpik celooceľový

- Charakter konštrukcie:** Oceľová z L-profilov s obdĺžnikovým zakončením.
- Povrchová úprava:** Oceľová konštrukcia je opatrená ochrannou vrstvou zinku s hrúbkou min. 70 µm a práškovým vypaľovaným lakom s hrúbkou min. 70 µm.
- Telo:** Zvarenec z dvoch oceľových L-profilov min.60x60x6mm a plechových výpalkov hrúbky min.6 a 10mm, celková výška 1100mm
- V tele stĺpika je umiestnené LED svietidlo plniace okrasnú funkciu.
- Ochrana proti úrazu elektrickým prúdom malým napätím (SELV 12VDC), IP67.
- Farebnosť:** Odtiene polyesterových práškových lakov v jemnej štruktúre mat.
- Kotvenie:** Kotvenie pod dlažbu alebo do zhutneného terénu do betónového základu pomocou závitových tyčí.
- Pod pätkou stĺpika musí byť vyvedená chránička pre prívodný kábel.
- Hmotnosť:** min. 14 kg
- Upozornenie:** Zahradzovací stĺpik nie je certifikovaný ako zvodidlo alebo zádržný systém pre pozemnú komunikáciu. Za rozhodnutie o umiestnení stĺpikov je plne zodpovedný projektant, ktorý musí vziať do úvahy všetky okolnosti miesta realizácie. Za umiestnenie stĺpikov v rozpore s platnou legislatívou nenesie výrobca žiadnu zodpovednosť.

Ilustračný obrázok :

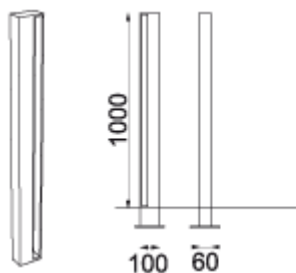



Verejný obstarávateľ ako požiadavku na predmet zákazky požaduje predložiť technický list, príp. certifikát o zhode zahradzovacieho stĺpika s uvedením výrobcu, rozmerov, hmotnosti, vyobrazenia prvku, spôsob montáže, príp. ďalšie charakteristiky prvku. Uvedenú požiadavku verejný obstarávateľ odôvodňuje objektívnou potrebou požadovaných informácií pre korektné vyhodnotenie ponúk uchádzačov vrátane posúdenia relevantnosti ich návrhov na plnenie určených kritérií na vyhodnotenie ponúk. Nepredloženie technického listu vyhodnotí verejný obstarávateľ, ako nesplnenie požiadavky na predmet zákazky.

Ak sa v dokumentácii uvádzajú konkrétne výrobky niektorých dodávateľov, verejný obstarávateľ ich dopĺňa výrazom “alebo ekvivalent“ zodpovedajúci danému prvku pri dodržaní všetkých technických a technologických predpisov výstavby.

Stavba musí byť vyhotovená podľa platnej dokumentácie a pri dodržaní jej parametrov, platných STN (EN), technologických postupov, všeobecne záväzných technických požiadaviek na stavbu, platných právnych, prevádzkových a bezpečnostných predpisov, v súlade s rozhodnutiami dotknutých orgánov štátnej správy a samosprávy a organizácií v povolení konaní.

Všetky materiály a technológie použité v procese realizácie diela musia byť platne certifikované resp. musia byť v súlade príslušnými právnymi predpismi upravujúcimi certifikáciu a preukazovanie zhody výrobkov.

Úspešný uchádzač (zhotoviteľ) je povinný pri výkone svojej činnosti postupovať s maximálnou zodpovednosťou a odbornou starostlivosťou, dodržiavať bezpečnosť a ochranu zdravia pri práci v zmysle vyhlášky MPSVR SR č. 147/2013 Z. z., ktorou sa ustanovujú podrobnosti na zaistenie bezpečnosti a ochrany zdravia pri stavebných prácach a prácach s nimi súvisiacich a podrobnosti o odbornej spôsobilosti na výkon niektorých pracovných

činností, ako aj súvisiacich predpisov upravujúcich bezpečnosť a ochranu zdravia pri práci a požiarnu ochranu.

Úspešný uchádzač (zhotoviteľ) je povinný na stavenisku udržiavať poriadok a čistotu. Nakladanie s odpadmi, je uchádzač povinný realizovať v zmysle príslušných právnych predpisov upravujúcich nakladanie s odpadmi a podľa podmienok uvedených v povolení na realizáciu stavby, t. j. aj vrátane dokladovania o naložení s odpadom. Náklady na odstránenie, likvidáciu a uskladnenie odpadu musia byť uchádzačom (zhotoviteľom) kalkulované v rozpočte. Prípadné škody, ktoré by vznikli zanedbaním jeho povinností v tejto súvislosti, bude hradíť zhotoviteľ. V prípade, že zo strany správneho orgánu, vlastníkov, správcov alebo nájomcov, resp. iných oprávnených osôb dôjde k udeleniu pokuty, alebo inej sankcie, resp. iného oprávneného nároku voči verejnému obstarávateľovi (objednávateľovi), z dôvodu pochybenia na strane zhotoviteľa, za tieto nároky zodpovedá uchádzač (zhotoviteľ), ktorý sa zároveň zaväzuje na ich vysporiadanie a uhradenie v určenej lehote.

Úspešný uchádzač (zhotoviteľ) je povinný pri realizácii predmetu zákazky dbať na to, aby nedošlo vplyvom jeho činnosti k poškodeniu susedných nehnuteľností. Prípadné škody, ktoré by vznikli zanedbaním jeho povinností v tejto súvislosti, bude hradíť zhotoviteľ. V prípade, že zo strany vlastníkov, správcov alebo nájomcov susedných nehnuteľností, resp. spoluvlastníkov podielov v objekte dôjde k udeleniu pokuty, alebo inej sankcie, resp. iného oprávneného nároku voči verejnému obstarávateľovi (objednávateľovi), z dôvodu pochybenia na strane zhotoviteľa, za tieto nároky zodpovedá uchádzač (zhotoviteľ), ktorý sa zároveň zaväzuje na ich vysporiadanie a uhradenie v určenej lehote.

Úspešný uchádzač (zhotoviteľ) je povinný počas výstavby zabezpečiť, aby pri realizácii stavby táto negatívnymi vplyvmi neobťažovala okolie a aby stavebná činnosť a prevádzka neohrozovala kvalitu životného prostredia. V prípade, že v dôsledku nedodržania tejto povinnosti dôjde k udeleniu pokuty, alebo inej sankcie, resp. iného oprávneného nároku voči verejnému obstarávateľovi (objednávateľovi), z dôvodu pochybenia na strane zhotoviteľa, za tieto nároky zodpovedá uchádzač (zhotoviteľ), ktorý sa zároveň zaväzuje na ich vysporiadanie a uhradenie v určenej lehote.

Úspešný uchádzač zodpovedá v plnom rozsahu za spôsobenú škodu (vrátane každej škody, spôsobenej osobami, ktoré sa podieľajú na plnení predmetu zmluvy).

Úspešný uchádzač (zhotoviteľ) bude zodpovedať za čistotu komunikácií, po ktorých dováža materiál a mechanizmy a za poriadok a bezpečnosť na stavbe. Prípadné škody z porušenia tejto povinnosti uhradí uchádzač (zhotoviteľ).

Uchádzač podpisom Prílohy č. 3 tejto výzvy na predkladanie ponúk potvrdzuje, že návrh Zmluvy o dielo prijíma bez výhrad. Akúkoľvek výhradu voči obsahu zmluvy, ktorá by menila obsah zmluvy zásadným spôsobom považuje verejný obstarávateľ za neprijateľnú.

Verejný obstarávateľ si vyhradzuje právo, v nadväznosti na § 11 zákona o verejnom obstarávaní, neuzavrieť zmluvu s úspešným uchádzačom, ktorý má povinnosť zapisovať sa do RPVS a nie je zapísaný v RPVS alebo ktorého subdodávateľa alebo subdodávateľa podľa osobitného predpisu, ktorým je zákon č. 315/2016 Z. z., ktorí majú povinnosť zapisovať sa do RPVS a nie sú zapísaný v registri partnerov verejného sektora. Povinnosť mať zapísaných partnerov verejného sektora v RPVS sa vzťahuje aj na každého člena skupiny dodávateľov, ktorá tvorí uchádzača.

Požiadavky na predmet zákazky:

Uchádzač vo svojej ponuke predloží zoznam minimálneho strojového vybavenia s uvedením jeho presnej technickej špecifikácie, ktoré je, podľa špecifikácie koncepcie výstavby zvolenej uchádzačom v súlade s požiadavkami verejného obstarávateľa. Predložený zoznam minimálneho strojového vybavenia musí byť v súlade s ostatnými informáciami a údajmi uvedenými v predloženej ponuke uchádzača. Nepredloženie požadovaného zoznamu minimálneho strojového vybavenia, resp. predloženie zoznamu minimálneho strojového vybavenia, ktorý bude v nesúlade s informáciami a údajmi uvedenými v ponuke uchádzača, verejný obstarávateľ vyhodnotí ako nesplnenie požiadavky na predmet zákazky. Uchádzač v relevantných prípadoch uvedie pri strojovom vybavení aj plánovanú potrebu elektrickej energie vo vzťahu k zabezpečeniu predmetu zákazky.

Uchádzač bude realizovať stavebné práce podľa záväzného harmonogramu stavebných prác, ktorý je uchádzač povinný predložiť vo svojej ponuke a ktorý musí byť v súlade so všetkými informáciami a údajmi uvedenými v ostatných častiach jeho ponuky. Nepredloženie záväzného harmonogramu stavebných prác, resp. predloženie záväzného harmonogramu prác, ktorý bude v nesúlade s informáciami a údajmi uvedenými v ostatných častiach ponuky uchádzača verejný obstarávateľ vyhodnotí ako nesplnenie požiadavky na predmet zákazky.

Uchádzač vo svojej ponuke ako požiadavku verejného obstarávateľa na predmet zákazky predloží záväzný opis zabezpečenia požadovaných stavebných prác pracovníkmi s jednoznačným uvedením ich počtu na jednotlivých pracovných pozíciách, zabezpečujúcich celý predmet zákazky podľa plánu uchádzača, s označením profesie každého uvedeného pracovníka s uvedením príslušnej časti predmetu zákazky (technologického postupu, činnosti), ktorú pracovník bude podľa uchádzača zabezpečovať, bez ohľadu na právny vzťah pracovníka k uchádzačovi (pracovno-právny alebo obdobný vzťah, dodávateľsko – odberateľský vzťah, iný vzťah k uchádzačovi). Požadovaný opis musí byť uvedený v takom minimálnom rozsahu a štruktúre, ktoré jednoznačne preukážu zabezpečenie odborného plnenia predmetu zákazky v rozsahu, kvalite a za podmienok určených v tejto výzve na predkladanie ponúk a podľa podmienok a všetkých ostatných informácií a údajov uvedených v ponuke uchádzača. Pri určení minimálneho rozsahu pracovníkov uchádzač musí vychádzať zo všetkých požiadaviek a podmienok určených verejným obstarávateľom v tejto výzve na predkladanie ponúk a jej prílohách a z uchádzačom navrhovaných kritérií na vyhodnotenie ponúk určených verejným obstarávateľom v tomto postupe zadávania zákazky. Uchádzačom predložený opis musí byť v súlade so všetkými ostatnými informáciami a údajmi uvedenými v predloženej ponuke uchádzača. Nepredloženie záväzného opisu zabezpečenia požadovaných stavebných prác pracovníkmi podľa uvedených požiadaviek verejného obstarávateľa, resp. predloženie opisu zabezpečenia požadovaných stavebných prác pracovníkmi, ktorý bude v nesúlade s informáciami a údajmi uvedenými v ostatných častiach ponuky uchádzača bude vyhodnotený ako nesplnenie požiadavky verejného obstarávateľa na predmet zákazky. Uvedenú požiadavku verejný obstarávateľ odôvodňuje objektívnou potrebou požadovaných informácií pre korektné vyhodnotenie ponúk uchádzačov vrátane posúdenia relevantnosti ich návrhov na plnenie určených kritérií na vyhodnotenie ponúk.

Uchádzač predloží verejnému obstarávateľovi návrh na výšku poistného plnenia pre prípad zodpovednosti za škodu spôsobenú činnosťou úspešného uchádzača pri plnení predmetu tejto zákazky, ktorý musí byť s poistným plnením minimálne vo výške 100% z hodnoty predmetu tejto zákazky s DPH. Úspešný uchádzač predloží verejnému obstarávateľovi doklad (originál alebo úradne osvedčenú kópiu) o poistení pre prípad zodpovednosti za škodu spôsobenú

svojou činnosťou s dojednaným poistným plnením s platnosťou a účinnosťou počas celej doby trvania diela, ako aj doklad preukazujúci zaplatenie poistného na aktuálne poistné obdobie najneskôr v deň uzavretia zmluvy. Okrem úspešného uchádzača nesmie byť v poistnej zmluve uvedený ako poistený žiaden iný subjekt, s výnimkou člena skupiny dodávateľov.

Verejný obstarávateľ, v súlade s § 41 ods. 1 písm. a) zákona o verejnom obstarávaní, vyžaduje od uchádzačov, aby v predloženej ponuke uviedli podiel zákazky, ktorý majú v úmysle zadať subdodávateľom a navrhovaných subdodávateľov a osoby oprávnené konať za subdodávateľa.

Obhliadka miesta plnenia: Verejný obstarávateľ odporúča obhliadku predmetu zákazky, v prípade záujmu a otázok kontaktovať:

Mgr. Renáta Majchráková , T: +421 414371 975; M: +421 905 592 356,
starosta@svrcinovec.sk

CPV kódy:

45000000-7	Stavebné práce
45255400-3	Montážne práce
45112000-5	Výkopové zemné práce a presun zemín
44212321-5	Autobusové prístrešky
77310000-6	Výsadba a údržba zelených plôch
77300000-3	Záhradnícke služby

4. Predpokladaná hodnota zákazky: 103.173,08,- EUR bez DPH.

5. Typ zmluvy: Zmluva o dielo

6. Miesto dodania predmetu zákazky: obec Svrčinovec

7. Variantné riešenie: neumožňuje sa

8. Termín plnenia: 11/2021 – 6/2022

9. Hlavné podmienky financovania:

Predmet zákazky bude financovaný z rozpočtu verejného obstarávateľa.

10. Poskytnutie podkladov na vypracovanie cenovej ponuky:

Podkladom na vypracovanie cenovej ponuky je táto Výzva na predloženie cenovej ponuky a jej príloha č. 2. - výkaz výmer poskytnutý verejným obstarávateľom.

11. Lehota a podmienky predloženia cenovej ponuky: 19.11.2021 do 10,00 hod. miestneho času v uzavretom obale osobne alebo prostredníctvom poštovej zásielky uvedeného v bode 1 . Cenové ponuky sa predkladajú v slovenskom jazyku. Na obale uvedie:

- názov a adresu verejného obstarávateľa,
- obchodné meno a sídlo uchádzača alebo miesto podnikania uchádzača;

- označenie „**súťaž – neotvárať**“ a heslo:
“ **Revitalizácia verejných priestranstiev v centre obce Svrčinovec.** “

12. Podmienky účasti uchádzačov:

Osobné postavenie:

§ 32 ods.1 písm. e) a f) zákona č. 343/2015 Z. z. o verejnom obstarávaní a o zmene a doplnení niektorých zákonov t. j. uchádzač musí byť oprávnený uskutočňovať stavebné práce na ktoré predkladá ponuku a nemá uložený zákaz účasti vo verejnom obstarávaní potvrdený konečným rozhodnutím v Slovenskej republike alebo v štáte sídla, miesta podnikania alebo obvyklého pobytu.

Technická spôsobilosť alebo odborná spôsobilosť:

§ 34 ods. 1 písm. b) zákona č. 343/2015 Z. z. o verejnom obstarávaní a o zmene a doplnení niektorých zákonov - zoznamom stavebných prác uskutočnených za predchádzajúcich päť rokov od vyhlásenia verejného obstarávania s uvedením cien, miest a lehôt uskutočnenia stavebných prác; zoznam musí byť doplnený potvrdením o uspokojivom vykonaní stavebných prác a zhodnotení uskutočnených stavebných prác podľa obchodných podmienok, ak odberateľom

1.

bol verejný obstarávateľ alebo obstarávateľ podľa tohto zákona, dokladom je referencia,

2.

bola iná osoba ako verejný obstarávateľ alebo obstarávateľ podľa tohto zákona, dôkaz o plnení potvrdí odberateľ; ak také potvrdenie uchádzač alebo záujemca nemá k dispozícii, vyhlásením uchádzača alebo záujemcu o ich uskutočnení, doplneným dokladom, preukazujúcim ich uskutočnenie alebo zmluvný vzťah, na základe ktorého boli uskutočnené.

Minimálna požadovaná úroveň štandardov:

Podľa § 34 ods.1 písm. b) ZVO sa požaduje predložiť zoznam realizovaných stavebných prác rovnakého alebo obdobného charakteru a zložitosti ako je predmet zákazky za predchádzajúcich päť rokov v kumulatívnej hodnote minimálne 103.000,- EUR bez DPH alebo ekvivalent tejto hodnoty v inej mene. Predložený zoznam musí byť doplnený potvrdeniami o kvalite uskutočnenia prác s uvedením identifikačných údajov odberateľa, popisu a/alebo predmetu plnenia zmluvy alebo jeho časti, celkovú zmluvnú cenu s DPH, termín uskutočnenia, tel. číslo, meno a priezvisko kontaktnej osoby odberateľa, u ktorej je možné si tieto údaje overiť. K prepočtu cudzej meny na EUR sa použije kurz Európskej centrálnej banky platný v čase zverejnenia výzvy na predkladanie ponúk. Zohľadnené budú referencie uchádzačov uvedené v evidencii referencií podľa § 12 ZVO za predpokladu, že takéto referencie existujú.

Hospodársky subjekt môže predbežne nahradiť doklady určené verejným obstarávateľom na preukázanie splnenia podmienok účasti čestným vyhlásením, v ktorom vyhlási, že spĺňa všetky podmienky účasti určené verejným obstarávateľom a poskytne verejnému obstarávateľovi na požiadanie doklady, ktoré čestným vyhlásením nahradil.

Úspešný uchádzač musí predložiť doklady, ktoré čestným vyhlásením nahradil na požiadanie verejným obstarávateľom v stanovenej lehote určenej verejným obstarávateľom.

13. Kritériá na vyhodnotenie predložených cenových ponúk: najnižšia cena v EUR s DPH za predmet zákazky

14. Záväzný obsah ponuky:

Ponuka uchádzača musí obsahovať:

Ocenený výkaz výmer podľa prílohy č.2 tejto výzvy

Návrh na plnenie kritérií – príloha č.1 tejto výzvy

Zmluva o dielo – príloha č.3 tejto výzvy

Doklady preukazujúce splnenie podmienok účasti podľa bodu 12 tejto výzvy

Požiadavky na predmet zákazky podľa bodu 3 tejto výzvy

15. Lehota viazanosti ponúk: 31.12.2021

16. Oznámenie o výsledku hodnotenia ponúk:

Otváranie ponúk sa uskutoční bez prítomnosti uchádzačov. Po vyhodnotení ponúk bude všetkým uchádzačom po vyhodnotení ponúk bezodkladne oznámený výsledok hodnotenia ponúk a s úspešným uchádzačom bude podpísaná Zmluva o dielo.

17. Osoba zodpovedná za vykonanie prieskumu trhu: Ing. Miloš Veselý

Kontakt pre prípadné otázky: obstaravanie@evmi.sk, 0905 300 500.

18. Dátum vyhotovenia výzvy: 10.11.2021

.....
Ing. Miloš Veselý, v.r.

Príloha č.2 - Výkaz výmer – poskytovaný v elektronickej forme, tvorí prílohu č.2 tejto výzvy na predkladanie ponúk

Príloha č.3 – Zmluva o dielo - poskytovaná v elektronickej forme, tvorí prílohu č.3 tejto výzvy na predkladanie ponúk

Príloha č.4 - Projektová dokumentácia – poskytovaná v elektronickej forme, tvorí prílohu č.4 tejto výzvy na predkladanie ponúk

Príloha č.1 - NÁVRH NA PLNENIE KRITÉRIÍ

Verejný obstarávateľ: Obec Svrčinovec, Svrčinovec č. 858, 023 12 Svrčinovec

Názov predmetu zákazky: **Revitalizácia verejných priestranstiev v centre obce Svrčinovec.**

Údaje: Obchodné meno uchádzača

Sídlo alebo miesto podnikania uchádzača
(v prípade skupiny dodávateľov za každého člena skupiny dodávateľov)

Cena za celý predmet zákazky vyjadrená v eurách bez DPH	Výška DPH vyjadrená v eurách	Cena za celý predmet zákazky vyjadrená v eurách vrátane DPH

Všetky výpočty musia byť zaokrúhlené na dve desatinné miesta.

Identifikačné údaje kontaktnej osoby na strane uchádzača:

Meno a priezvisko :

telefónne číslo:

e-mail:

V, dňa

.....
[vypísať meno, priezvisko oprávnenej osoby uchádzača]

Poznámka:

- podpis uchádzača alebo osoby oprávnenej konať za uchádzača
(v prípade skupiny dodávateľov podpis každého člena skupiny dodávateľov alebo osoby oprávnenej konať za každého člena skupiny dodávateľov)